

Dell™ 1609WX-projector

Gebruikershandleiding

Opmerkingen, mededelingen en waarschuwingen



OPMERKING: Een **OPMERKING** bevat belangrijke informatie die u helpt beter gebruik te maken van uw projector.



MEDEDELING: Een **MEDEDELING** duidt op potentiële schade aan hardware of verlies van gegevens en vertelt u hoe u het probleem kunt vermijden.



LET OP: Een **WAARSCHUWING** duidt op de mogelijkheid van **materiële schade, persoonlijk letsel of dood.**

De informatie in dit document is onderhevig aan wijzigingen zonder kennisgeving.

© 2008 Dell Inc. Alle rechten voorbehouden.

Reproductie op elke willekeurige manier zonder de schriftelijke goedkeuring van Dell Inc. is strikt verboden.

Handelsmerken die in deze tekst zijn gebruikt: *Dell* en het *DELL*-logo zijn handelsmerken van Dell Inc.; *DLP*, het *DLP*[®]-logo en *DarkChip*^{™2} zijn handelsmerken van Texas Instruments; *Microsoft* en *Windows* zijn handelsmerken of gedeponeerde handelsmerken van Microsoft Corporation in de Verenigde Staten en/of andere landen.

Andere handelsmerken en handelsnamen kunnen in dit document worden gebruikt om te verwijzen naar de entiteiten die aanspraak maken op de merken en namen van hun producten. Dell Inc. wijst elk eigendomsbelang in andere handelsmerken en handelsnamen dan zijn eigen namen en merken af.

Model 1609WX

Mei 2008 Rev. A01

Inhoud

1	Over uw projector	5
	Over uw projector	6
2	Uw Projector Aansluiten	7
	Een Computer Aansluiten	8
	Een Computer Aansluiten via een VGA-Kabel	8
	Een Computer Aansluiten via een DVI-D-Kabel	9
	Aansluiten op een Computer met een RS232-kabel	10
	Loophrough-Aansluiting Monitor via VGA-Kabels	11
	Aansluiten op een DVD-Speler	12
	Aansluiten op een DVD-Speler met een S-videokabel	12
	Een DVD-Speler aansluiten met een Composiet-Kabel	13
	Een DVD-Speler Aansluiten Met een Component-kabel	14
	Een DVD-Speler Aansluiten Met een Component-kabel	15
	Een DVD-Speler aansluiten met een HDMI-kabel	16
3	Uw projector gebruiken	17
	Uw projector inschakelen	17
	Uw projector uitschakelen	17
	Het geprojecteerde beeld aanpassen	18

	De projectorhoogte verhogen	18
	De projectorhoogte verlagen	18
	Het zoomen en de focus van de projector aanpassen	19
	De grootte van het projectiebeeld aanpassen	20
	Het bedieningspaneel gebruiken	21
	De afstandsbediening gebruiken	24
	Het OSD gebruiken	25
	Hoofdmenu	26
	INVOERSELECTIE	26
	AUTO AANP	27
	INSTELLEN	27
	FOTO (in pc-stand)	28
	FOTO (in videostand)	29
	WEERGAVE (in PC-stand)	30
	WEERGAVE (in videostand)	31
	LAMP	32
	TAAL	33
	OVERIGE	34
4	Problemen met uw Projector Oplossen	37
	De Lamp Vervangen	41
5	Specificaties	43
6	Contact opnemen met Dell	47
7	Bijlage: Woordenlijst	48

Over uw projector

Voordat u de projector aansluit, moet u controleren of alle benodigde onderdelen beschikbaar zijn. Uw projector wordt geleverd met de hieronder weergegeven componenten. Neem contact op met Dell (zie Contact opnemen met Dell op pagina 47) als een van de componenten ontbreken.

Uw Dell™ 1609WX-projector wordt geleverd met de volgende componenten:

Inhoud verpakking

Voedingskabel

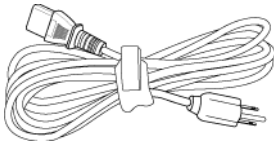

1,8m VGA-kabel (VGA naar VGA)

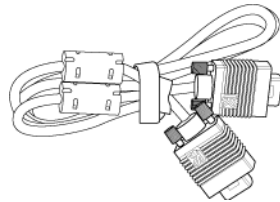

CR2032-batterij



Afstandsbediening



Cd met gebruikershandleiding en documentatie

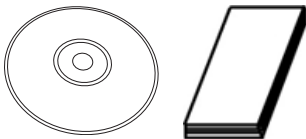

Draagtas



Over uw projector

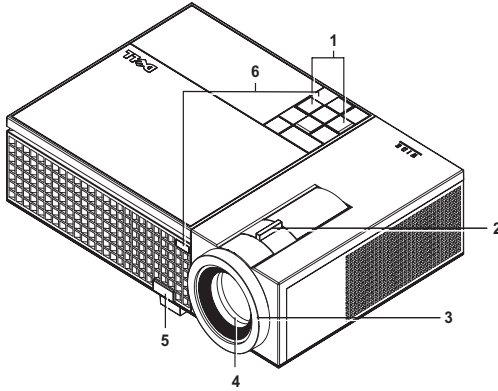

1	Bedieningspaneel
2	Zoomring
3	Scherpstelring
4	Lens
5	Regelknop voor de voetjes
6	IR-ontvangers

LET OP: Veiligheidsrichtlijnen

- 1 Gebruik de projector niet in de buurt van apparaten die veel warmte genereren.
- 2 Gebruik de projector niet op zeer stofrijke plaatsen. Het stof kan defecten veroorzaken aan het systeem en de projector zal automatisch worden uitgeschakeld.
- 3 Controleer of de projector in een goed geventileerd gebied is geïnstalleerd.
- 4 Blokkeer nooit de ventilatiesleuven en andere openingen op de projector.
- 5 Zorg dat de projector werkt in een omgevingstemperatuur van 5°C tot 35°C.

 **OPMERKING:** Raadpleeg de veiligheidsinformatie die bij uw projector is geleverd, voor meer details.

Uw Projector Aansluiten

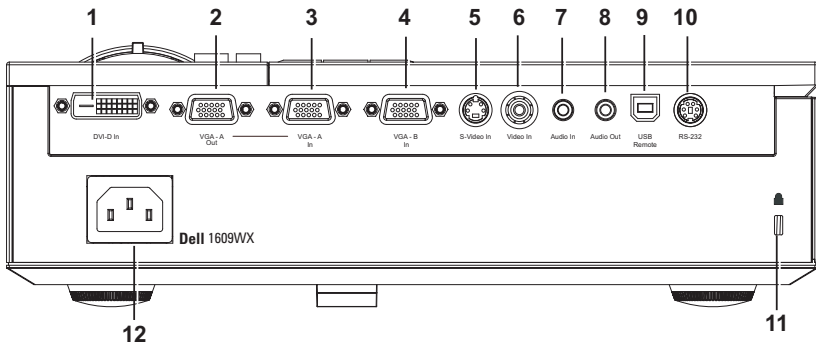

1	DVI-D-ingang
2	VGA-A-uitgang (beeldscherm loop-through)
3	VGA-A-ingang (D-sub)
4	VGA-B-ingang (D-sub)
5	S-video-aansluiting
6	Composiet-video-aansluiting
7	Aansluiting voor de audio-ingang
8	Aansluiting voor de audio-uitgang
9	Externe USB-aansluiting
10	RS232-aansluiting
11	Sleuf beveiligingskabel
12	Aansluiting voedingskabel



LET OP: Voordat u begint met een procedure van dit hoofdstuk, dient u de veiligheidsrichtlijnen op pagina 6 na te leven.

Een Computer Aansluiten

Een Computer Aansluiten via een VGA-Kabel

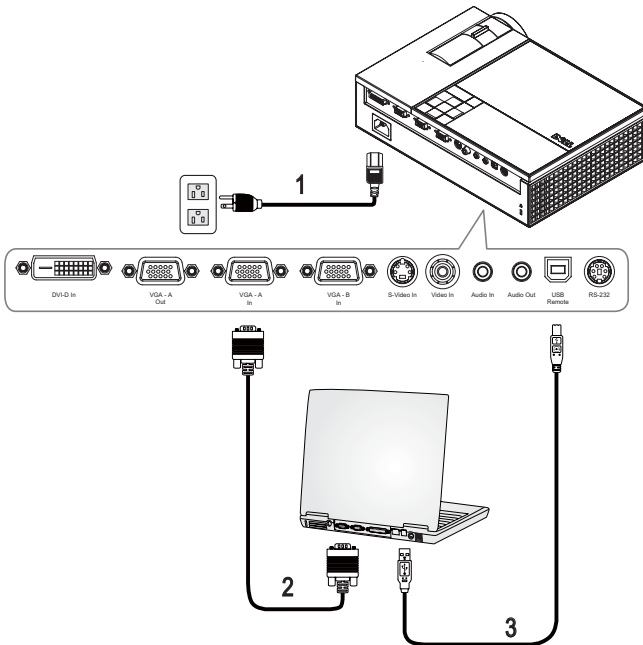

1	Voedingskabel
2	VGA- naar-VGA-kabel
3	USB naar USB-kabel



OPMERKING: De USB-kabel wordt niet geleverd door Dell.



OPMERKING: De USB-kabel moet aangesloten zijn als u de functies Volgende pagina en Vorige pagina op de afstandsbediening wilt gebruiken.

Een Computer Aansluiten via een DVI-D-Kabel

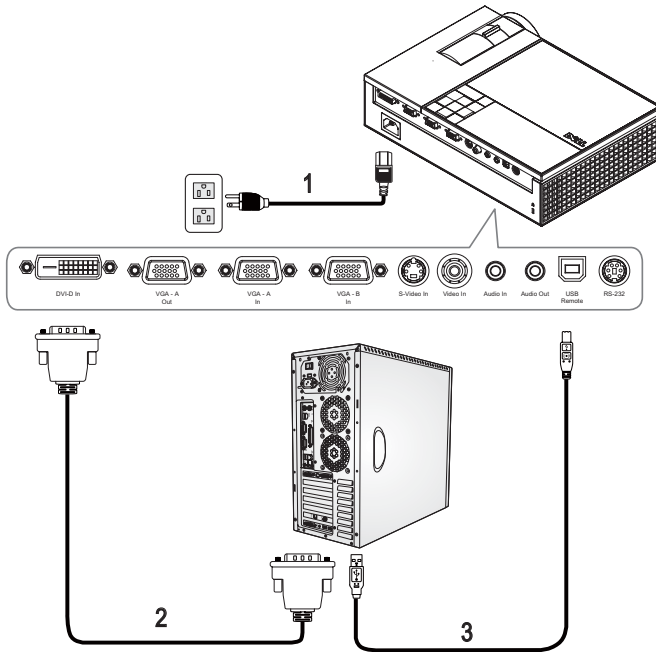

1	Voedingskabel
2	DVI-D-kabel
3	USB naar USB-kabel



OPMERKING: De USB-kabel en DVI-D-kabel worden niet geleverd door Dell.



OPMERKING: De USB-kabel moet aangesloten zijn als u de functies Volgende pagina en Vorige pagina op de afstandsbediening wilt gebruiken.

Aansluiten op een Computer met een RS232-kabel

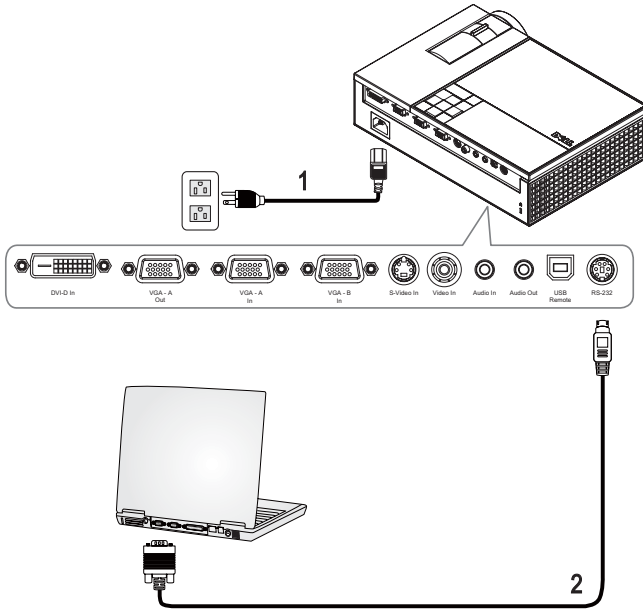

1	Voedingskabel
2	RS232-kabel



OPMERKING: De RS232-kabel wordt niet geleverd door Dell. U kunt de RS-232-kabel (6ft (1,8m)) aanschaffen via de Dell-website.

Loophrough-Aansluiting Monitor via VGA-Kabels

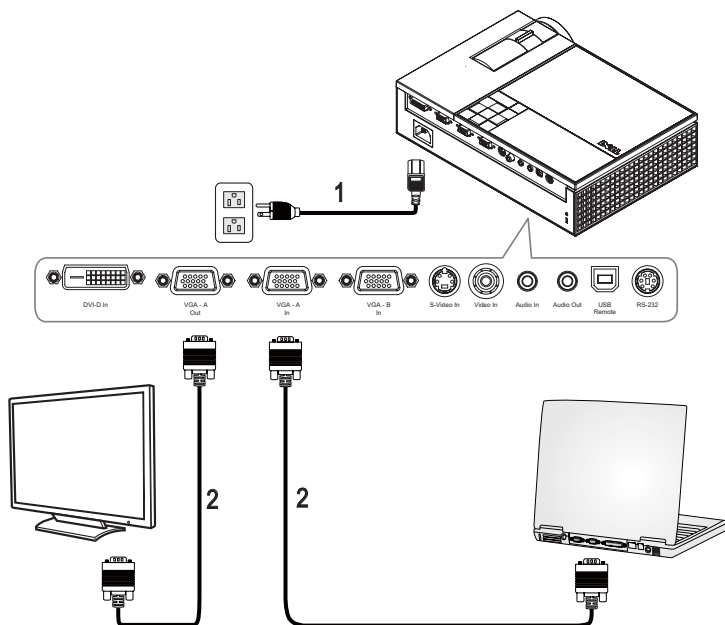

1	Voedingskabel
2	VGA- naar-VGA-kabel

Aansluiten op een DVD-Speler

Aansluiten op een DVD-Speler met een S-videokabel

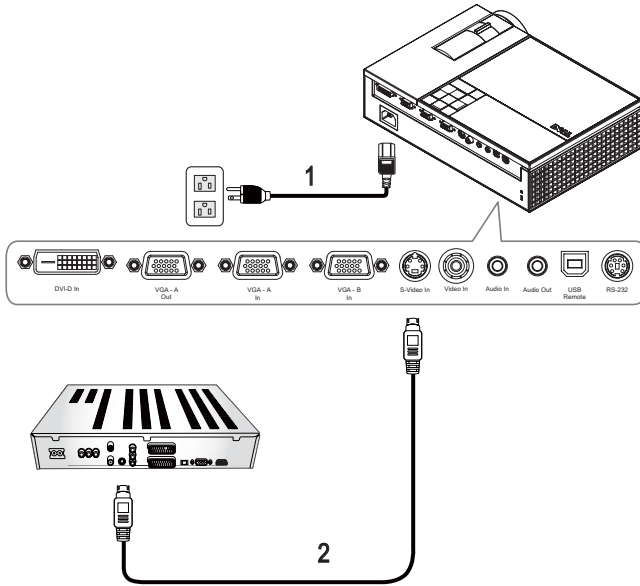

1	Voedingskabel
2	S-videokabel



OPMERKING: De S-video-kabel wordt niet geleverd door Dell. U kunt de S-video-verlengkabel (30m/60m) via de website van Dell aanschaffen.

Een DVD-Speler aansluiten met een Composiet-Kabel

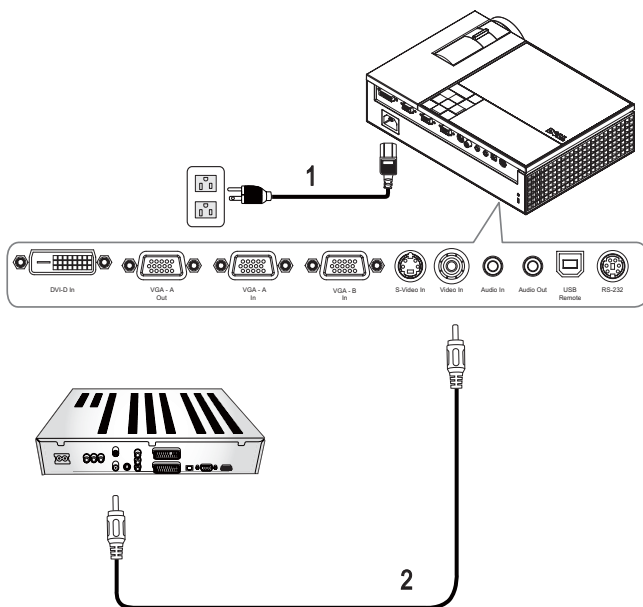

1	Voedingskabel
2	Composiet videokabel

OPMERKING: De composietkabel wordt niet geleverd door Dell. U kunt de Composiet-video-verlengkabel (30m/60m) via de website van Dell aanschaffen.

Een DVD-Speler Aansluiten Met een Component-kabel Met een YPbPr-naar-VGA-kabel

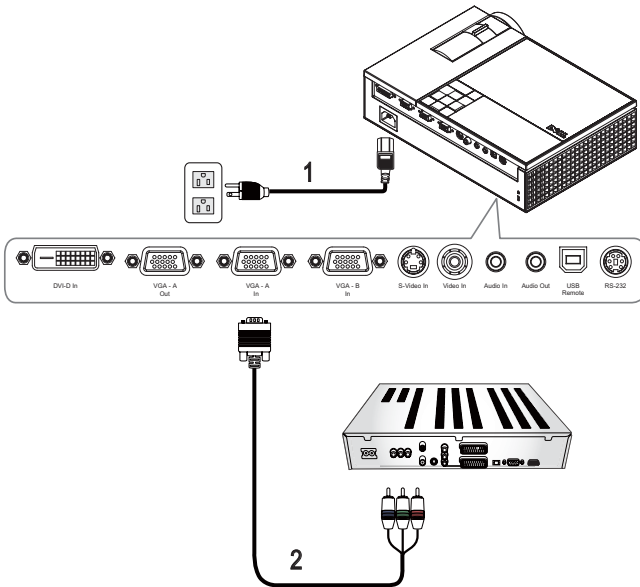

1	Voedingskabel
2	VGA- naar-YPbPr-kabel

OPMERKING: De VGA-naar-YPbPr-kabel wordt niet geleverd door Dell. U kunt de VGA-naar-YPbPr-verlengkabel (30m/60m) via de website van Dell aanschaffen.

OPMERKING: U kunt de componentkabel aansluiten op een VGA-A-ingang of een VGA-B-ingang.

Een DVD-Speler Aansluiten Met een Component-kabel

Met een YPbPr-naar-YPbPr-Kabel en een YPbPr-naar-VGA-Adapter

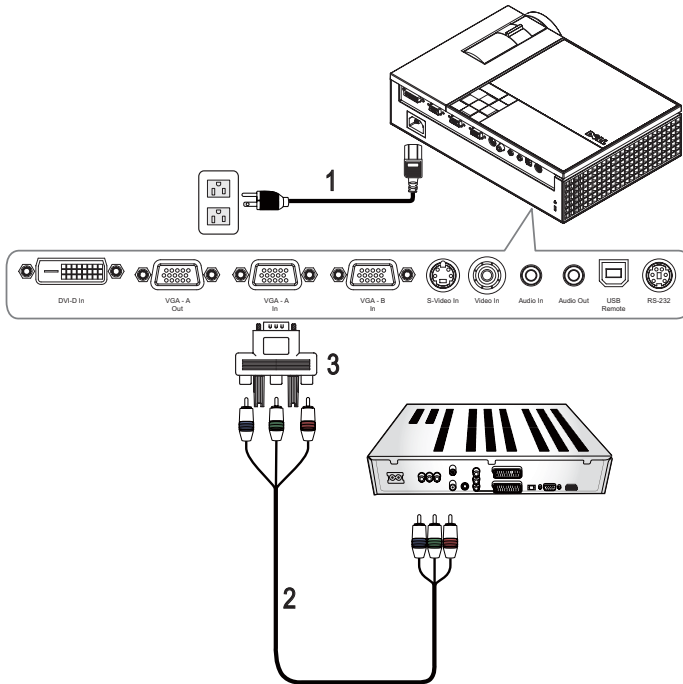

1	Voedingskabel
2	YPbPr-naar-YPbPr-kabel
3	YPbPr-naar-VGA-adapter

OPMERKING: De YPbPr-naar-YPbPr-kabel en de VGA-naar-YPbPr-adapter worden niet door Dell geleverd.

OPMERKING: U kunt de componentkabel aansluiten op een VGA-A-ingang of een VGA-B-ingang

Een DVD-Speler aansluiten met een HDMI-kabel

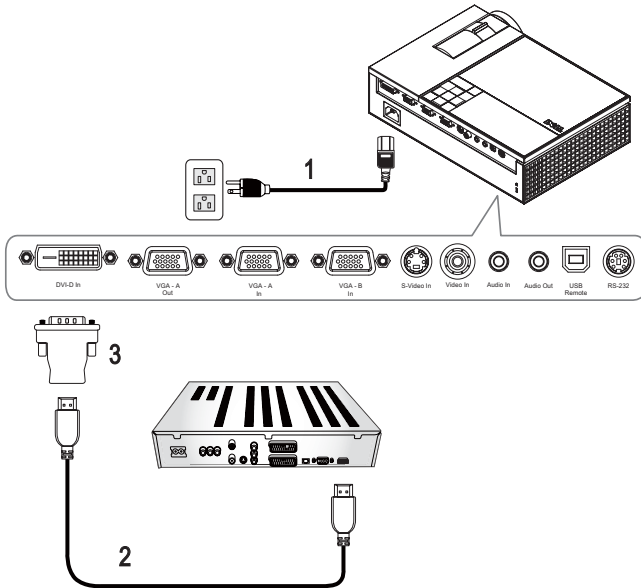

1	Voedingskabel
2	HDMI-kabel
3	DVI-D-adapter



OPMERKING: De HDMI-kabel en DVI-D-adapter worden niet geleverd door Dell.

Uw projector gebruiken

Uw projector inschakelen



OPMERKING: Schakel de projector in voordat u de bron inschakelt. De voedingslampje knippert blauw tot u op de **voedingsknop** drukt.

- 1 Verwijder de lenskap.
- 2 Sluit de voedingskabel en de juiste signaalkabels aan. Zie Uw Projector Aansluiten op pagina 7 voor meer informatie over het aansluiten van de projector.
- 3 Druk op de **voedingsknop** van de projector (zie Het bedieningspaneel gebruiken op pagina 21 voor de locatie van de **voedingsknop**).
- 4 Schakel uw bron in (bijvoorbeeld uw computer of DVD-speler). De projector zal uw bron automatisch detecteren.
Als er meerdere bronnen zijn aangesloten op de projector, druk dan op de knop **Source (Bron)** op de afstandsbediening of het bedieningspaneel om de gewenste bron te selecteren.
- 5 Het Dell-logo blijft gedurende 30 seconden weergegeven tijdens het inschakelen.

Als het bericht "Bezig met zoeken naar signaal..." op het scherm verschijnt, controleer dan of de correcte kabels stevig zijn aangesloten.

Uw projector uitschakelen



MEDEDELING: U moet de projector uitschakelen voordat u de voedingskabel loskoppelt van de projector.

- 1 Druk op de **voedingsknop**.
- 2 Druk opnieuw op de **voedingsknop**. De koelventilators blijven ongeveer 90 seconden actief.
- 3 Om de projector snel uit te schakelen, drukt u op de voedingsknop terwijl de koelventilators van de projector nog draaien.



OPMERKING: Wacht 60 seconden voordat u de projector opnieuw inschakelt om de interne temperatuur de tijd te geven te stabiliseren.

- 4 Koppel de voedingskabel los van het stopcontact en de projector.

OPMERKING: Als u op de voedingsknop drukt terwijl de projector werkt, verschijnt het bericht "Druk op voedingsknop om de projector uit te schakelen" op het scherm. Om het bericht te wissen drukt u op de knop Menu op het bedieningspaneel of negeert u het bericht. Het bericht verdwijnt na 5 seconden.

Het geprojecteerde beeld aanpassen

De projectorhoogte verhogen

- 1 Druk op de knop voor de Regelbare voet.
- 2 Verhoog de projector naar de gewenste weergavehoek en laat vervolgens de knop los om de voet in deze positie te vergrendelen.
- 3 Gebruik het wiel voor het regelen van de kantelhoek om de weergavehoek fijn af te stellen.

De projectorhoogte verlagen

- 1 Druk op de knop voor de Regelbare voet.
- 2 Verlaag de projector en laat vervolgens de knop los om de voet in deze positie te vergrendelen.

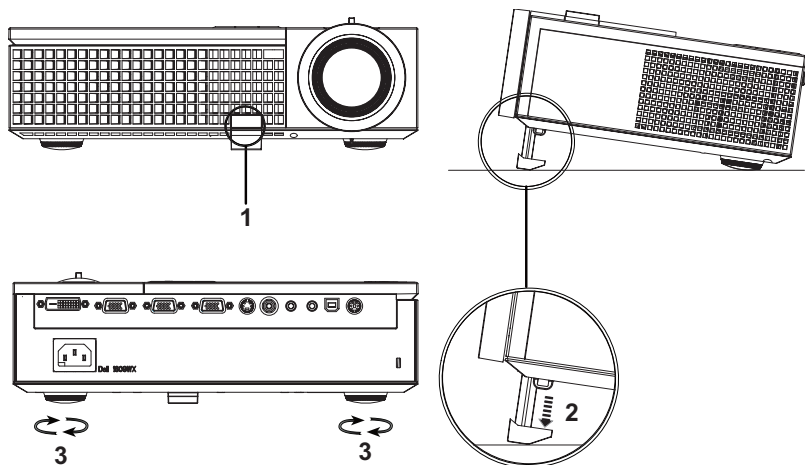

1	Regelknop voor de voetjes
2	Afstelbare voet
3	Regelwiel voor kantelhoek

Het zoomen en de focus van de projector aanpassen

! **LET OP:** Om schade aan de projector te voorkomen, dient u te controleren of de zoomlens en de afstelvoet volledig zijn ingetrokken voordat u de projector verplaatst of voordat u de projector in zijn draagkoffer stopt.

- 1 Draai het zoomwiel om in en uit te zoomen.
- 2 Draai de scherpstelling tot het beeld duidelijk leesbaar is. De projector kan scherpstellen op een afstand van 1,0 tot 12 m (3,3 tot 39,4 ft).

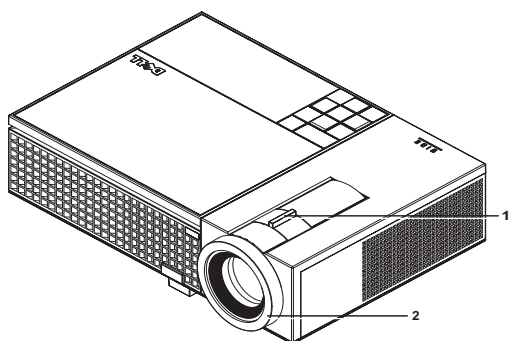

1	Zoomring
2	Scherpstelling



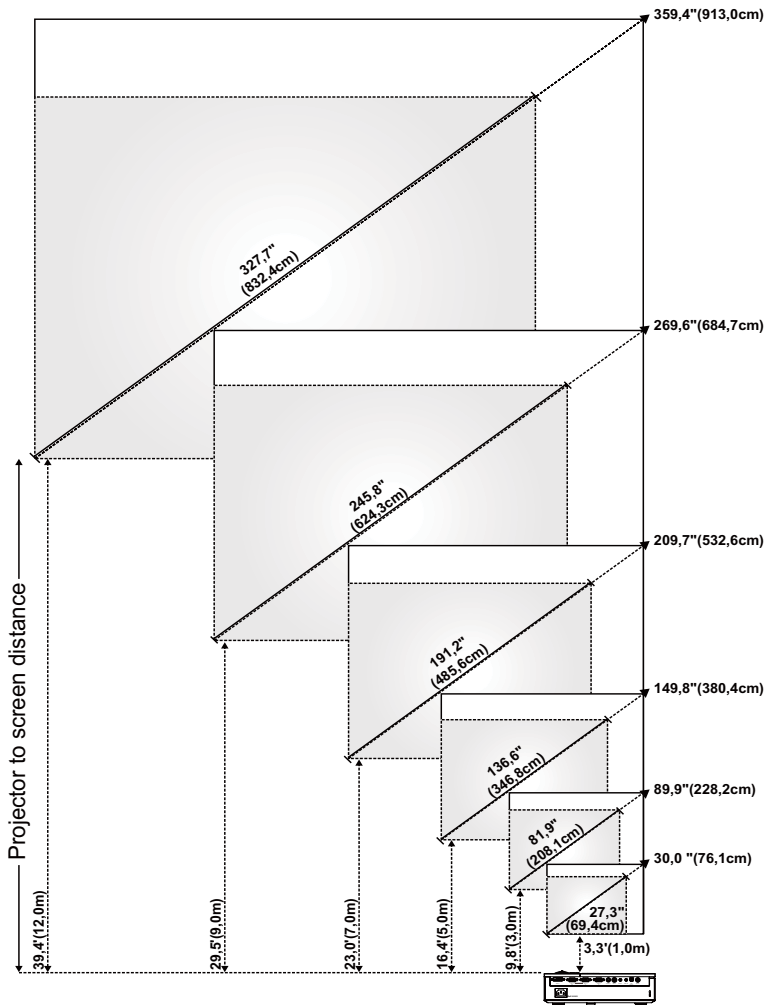

De grootte van het projectiebeeld aanpassen



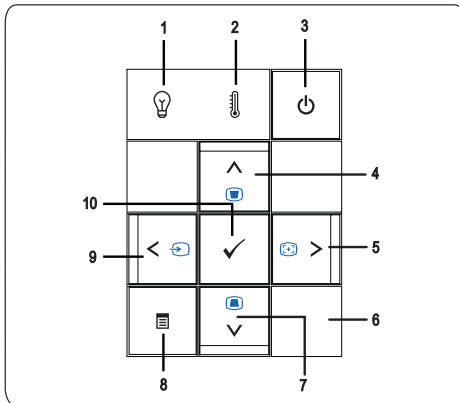







Scherm (diagonaal)	Max.	30,0" (76,1cm)	89,9" (228,2cm)	149,8" (380,4cm)	209,7" (532,6cm)	269,6" (684,7cm)	359,4" (913,0cm)
	Min.	27,3" (69,4cm)	81,9" (208,1cm)	136,6" (346,8cm)	191,2" (485,6cm)	245,8" (624,3cm)	327,7" (832,4cm)
Schermgro otte	Max. (BxH)	25,4 X 15,9" (64,5cm X 40,3cm)	76,2 X 47,6" (193,5cm X 121,0cm)	127 X 79,4" (322,6cm X 201,6cm)	177,8 X 111,1" (451,6cm X 282,3cm)	228,8 X 142,9" (580,6cm X 362,9cm)	304,8 X 190,5" (774,2cm X 483,9cm)
	Min. (BxH)	23,2 X 14,5" (58,8cm X 36,8cm)	69,5 X 43,4" (176,5cm X 110,3cm)	115,8 X 72,4" (294,1cm X 183,8cm)	162,1 X 101,3" (411,8cm X 257,4cm)	208,4 X 130,3" (529,4cm X 330,9cm)	277,9 X 173,7" (705,9cm X 441,2cm)
Hd	Max.	1,97" (5,0cm)	5,91" (15,0cm)	9,84" (25,0cm)	13,78" (35,0cm)	17,72" (45,0cm)	23,62" (60,0cm)
	Min.	1,79" (4,56cm)	5,38" (13,68cm)	8,97" (22,79cm)	12,56" (31,91cm)	16,15" (41,03cm)	21,54" (54,71cm)
Afstand		1,0m (3,3')	3,0m (9,8')	5,0m (16,4')	7,0m (23,0')	9,0m (29,5')	12 m (39,4')
* Deze grafiek is uitsluitend bedoeld als referentie voor de gebruikers.							

Het bedieningspaneel gebruiken



1	Waarschuwingslampje voor LAMP	<ul style="list-style-type: none"> • Als het lampje voor LAMP oranje blijft, dient u de lamp te vervangen (zie De Lamp Vervangen op pagina 41). Neem contact op met Dell als dit probleem zich blijft voordoen (zie Contact opnemen met Dell op pagina 47). • Als het lampje voor LAMP oranje knippert, wordt de projector automatisch uitgeschakeld. Dit wijst op een systeemfout. Neem contact op met Dell als dit probleem zich blijft voordoen (zie Contact opnemen met Dell op pagina 47).
2	Waarschuwingslampje voor TEMP	<ul style="list-style-type: none"> • Een stabiel oranje TEMP-lampje geeft aan dat de projector, lamp of lampaandrijving oververhit is. Het scherm wordt automatisch uitgeschakeld. Schakel het scherm opnieuw in nadat de projector is afgekoeld. Neem contact op met Dell als het probleem zich blijft voordoen (zie Contact opnemen met Dell op pagina 47). • Als het lampje voor TEMP oranje knippert, betekent dit dat een projectorventilator of het kleurenwiel defect is en wordt de projector automatisch afgesloten. Neem contact op met Dell als het probleem zich blijft voordoen. (zie Contact opnemen met Dell op pagina 47).
3	Voeding	Hiermee kunt u de projector in- en uitschakelen. Zie Uw projector inschakelen op pagina 17 en Uw projector uitschakelen op pagina 17 voor meer informatie.
4	Omhoog  / Trapeziumcorrectie	Hiermee kunt u de opties in het OSD-menu selecteren. U kunt ook de knop Omhoog  gebruiken om de beeldvorming die door het kantelen van de projector wordt veroorzaakt, aan te passen.
5	Rechts  / Auto aanpassen	Hiermee kunt u de OSD-instelling aanpassen. U kunt ook de knop Rechts  gebruiken om de projector te synchroniseren met de ingangsbron. Automatisch aanpassen werkt niet als het OSD wordt weergegeven.
6	IR-ontvanger	Richt de afstandsbediening naar de IR-ontvanger en druk op een knop.

7	Omlaag  / Trapeziumcorrectie	Hiermee kunt u de opties in het OSD-menu selecteren. U kunt ook de knop Omlaag  gebruiken om de beeldvervorming die door het kantelen van de projector wordt veroorzaakt, aan te passen.
8	Menu	Hiermee kunt u het OSD activeren. Gebruik     en de knop Menu om door het OSD te navigeren.
9	Links  / Bron	Hiermee kunt u de OSD-instelling aanpassen. U kunt ook de knop  drukken om te schakelen tussen Digitale RGB-, Analoge RGB-, Composiet-, Component (YPbPr, via VGA) en S-videobronnen wanneer meerdere bronnen op de projector zijn aangesloten.
10	Enter	Hiermee kunt u een geselecteerde OSD-optie bevestigen.

De afstandsbediening gebruiken

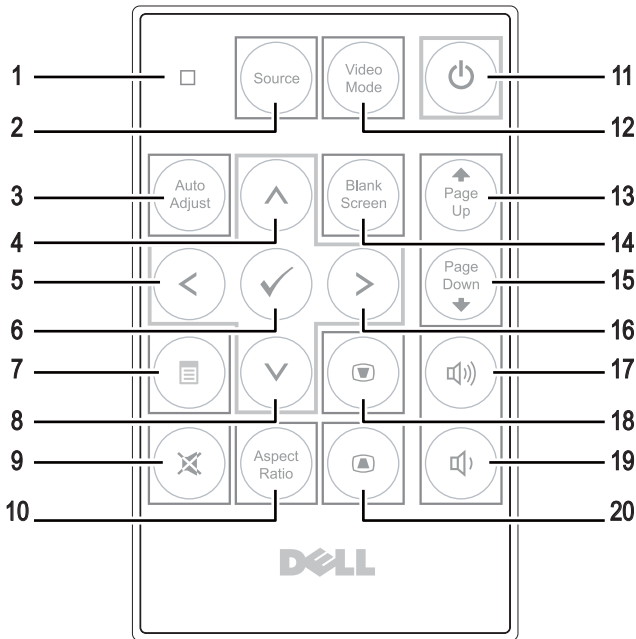

1	LED-lampje	LED-indicator.
2	Bron	Druk hierop om te schakelen tussen Digitale RGB, analoge RGB, Composiet, S-video, Component (YPbPr via VGA).
3	Auto aanpassen	Druk hierop om de projector te synchroniseren met de invoerbron. Auto aanpassen zal niet werken als het OSD (On-Screen Display) is weergegeven.
4	Knop Omhoog (▲)	Druk hierop om een item in het OSD te selecteren.
5	Knop Links (◀)	Druk hierop om de OSD-instelling aan te passen.
6	Enter	Druk hierop om de selectie te bevestigen.
7	Menu	Druk hierop om het OSD te activeren.
8	Knop Omlaag (▼)	Druk hierop om een item in het OSD te selecteren.
9	Geluid uit	Druk hierop om het geluid van de luidspreker van de projector te dempen of weer te geven.

10	Beeldverhouding	Indrukken om de beeldverhouding van een weergegeven beeld te wijzigen.
11	Voeding	Schakelt de projector in en uit. Zie Uw projector inschakelen op pagina 17 en Uw projector uitschakelen op pagina 17 voor meer informatie.
12	Videostand	De Dell 1609WX Microprojector heeft vooraf ingestelde configuraties die zijn geoptimaliseerd op deze knop om gegevens (pc-afbeeldingen) of video (films, spelletjes, enz.) weer te geven. Druk op de knop Videostand om te schakelen tussen de Pc-stand , Filmstand , Spelstand , sRGB en stand AANGEPAST (de gebruiker kan in deze modus de voorkeursinstellingen configureren en opslaan). Als u eenmaal op de knop Videostand drukt, wordt de huidige weergavemodus weergegeven. Als u opnieuw op de knop Videostand drukt, schakelt u tussen de verschillende weergavemodi.
13	Pagina omhoog ⬆	Druk hierop om naar de vorige pagina te gaan.
14	Leeg scherm	Indrukken om het beeld te verbergen/weer te geven.
15	Pagina omlaag ⬇	Druk hierop om naar de volgende pagina te gaan.
16	Knop Rechts ➡	Druk hierop om de OSD-instelling aan te passen.
17	Volume hoger	Druk hierop om het volume te verhogen.
18	Trapeziumcorrectie	Druk hierop om de beeldvervorming aan te passen die door het kantelen van de projector wordt veroorzaakt. (+40/-35 graden)
19	Volume lager	Druk hierop om het volume te verlagen.
20	Trapeziumcorrectie	Druk hierop om de beeldvervorming aan te passen die door het kantelen van de projector wordt veroorzaakt. (+40/-35 graden)

Het OSD gebruiken

De projector beschikt over een meertalig OSD dat kan worden weergegeven met of zonder aanwezig invoerbron.

Om door de tabbladen in het **Hoofdmenu** te navigeren, drukt u op de knop ⬅ of ➡ op het bedieningspaneel of de afstandsbediening van de projector.. Om een submenu te selecteren, drukt u op de knop **Enter** op het bedieningspaneel of de afstandsbediening van uw projector.

Om een optie te selecteren, drukt u op ⬆ of ⬇ op het bedieningspaneel of de afstandsbediening van uw projector. De kleur verandert naar donkerblauw.

Wanneer een item is geselecteerd, verandert de kleur naar donkerblauw. Gebruik

⏪ of ⏩ op het bedieningspaneel of de afstandsbediening om de instellingen aan te passen.

Om terug te keren naar het **Hoofdmenu**, gaat u naar het tabblad **Vorige** en drukt u op de knop **Enter** op het bedieningspaneel of de afstandsbediening.

Om het OSD af te sluiten gaat u naar het tabblad **AFSLUITEN** en drukt u op de knop **Enter** of drukt u op het bedieningspaneel of de afstandsbediening op de knop **Menu**.

Hoofdmenu

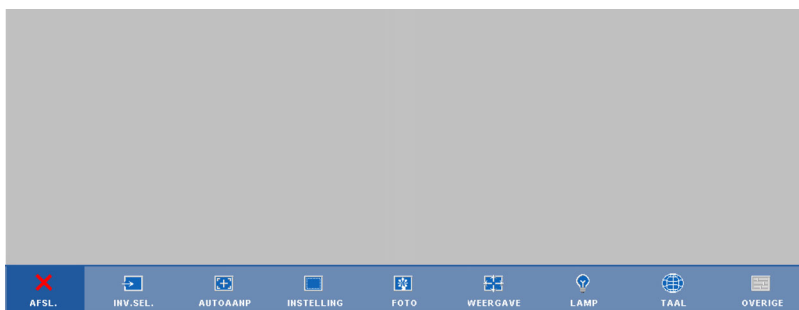

INVOERSELECTIE

In het menu Invoerselectie kunt u de ingangsbron voor uw projector selecteren.



AUTO BRON—Selecteer **Aan** (standaard) om de beschikbare ingangssignalen automatisch te detecteren. Als u op de knop **Source (Bron)** drukt wanneer de projector is ingeschakeld, wordt het volgende beschikbare invoersignaal automatisch gezocht. Selecteer **Uit** om het huidige ingangssignaal te vergrendelen. Als u op de knop **Bron** drukt wanneer de modus

Auto bron is ingesteld op **Uit**, kunt u het ingangssignaal handmatig selecteren.

VGA-A—Druk op **Enter** om het VGA-A-sigitaal te detecteren.

VGA-B—Druk op **Enter** om het VGA-B-sigitaal te detecteren.

DVI-D—Druk op **Enter** om het DVI-D-sigitaal te detecteren.

S-VIDEO—Druk op **Enter** om het S-Videosigitaal te detecteren.

COMPOSITIE VIDEO—Druk op **Enter** om het Composiet videosigitaal te detecteren.

AUTO AANP

Automatisch aanpassen bezig...

Met Auto aanpassen worden de opties **FREQUENTIE** en **OPSPORING** van de projector automatisch aangepast in de pc-stand. Terwijl Automatisch aanpassen bezig is, verschijnt het bericht "**Automatisch aanpassen bezig...**" op het scherm.

INSTELLEN



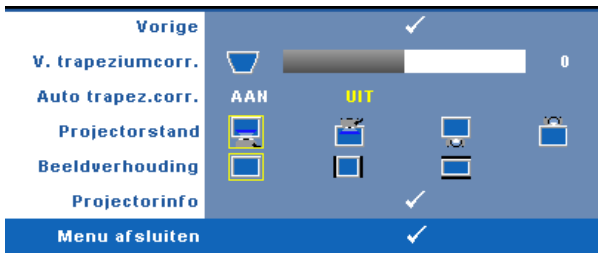

Dit omvat de instellingen **V. trapeziumcorr.**, **Auto trapez. corr.**, **Projectorstand**, **Beeldverhouding** en **Projectorinfo**.



V. TRAPEZIUMCORR.—Past de beeldvervorming aan die wordt veroorzaakt door de kanteling van de projector.

AUTO TRAPEZ. CORR.—Past de beeldvervorming die door het kantelen van de projector wordt veroorzaakt, automatisch aan.

PROJECTORSTAND—Hiermee kunt u de projectorstand selecteren, afhankelijk van de manier waarop de projector is gemonteerd.

-  Projectie vooraan-bureau — Dit is de standaardoptie.
-  Projectie vooraan-plafondmontage — het beeld wordt ondersteboven gedraaid voor projectie vanaf een aan het plafond gemonteerde projector.
-  Projectie achteraan-bureau — De projector keert het beeld om zodat u kunt projecteren van achter een doorschijnend scherm.
-  Projectie achteraan-plafondmontage — het beeld wordt achterstevoren en ondersteboven gekeerd. U kunt projecteren vanachter een doorzichtig scherm met een projectie op het plafond.

BEELDVERHOUDING—Hiermee kunt u de beeldverhouding instellen.

-  Origineel — De invoerbron wordt aangepast zodat deze op het scherm past terwijl de beeldverhouding van de invoerbron wordt behouden.

-  4:3 — De invoerbron past het beeld aan zodat het op het scherm past en projecteert een 4:3 beeld.
-  Breedbeeld — De invoerbron past het beeld aan zodat het past op de breedte van het scherm om een breedbeeld te projecteren.

Gebruik de beeldverhouding Breedbeeld of 4:3 als u een van de volgende items gebruikt:



- Computer met een resolutie die hoger is dan WXGA
- Componentkabel (720p/1080i/1080p)

PROJECTORINFO—Toont de modelnaam de huidige invoerbron en het serienummer van de projector (PPID#).

FOTO (in pc-stand)

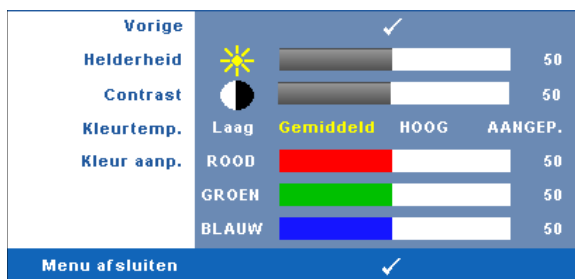
Met het menu **Foto** kunt u de weergave-instellingen van uw projector aanpassen. Het menu Foto biedt de volgende opties:



HELDERHEID—Gebruik  en  om de helderheid van het beeld aan te passen.

CONTRAST—Gebruik  en  om het beeldschermcontrast aan te passen.

KLEURTEMP.—Hiermee kunt u de kleurtemperatuur aanpassen. Het scherm lijkt koeler bij hogere kleurtemperaturen en warmer bij lagere kleurtemperaturen.

KLEUR AANP.—Hiermee kunt u de rode, groen en blauwe kleuren handmatig aanpassen.

Wanneer u de waarden in het menu **Kleur aanp.** aanpast, wordt de aangepaste stand geactiveerd. De waarden worden opgeslagen in de Aangepaste stand.

FOTO (in videostand)

Met het menu **Foto** kunt u de weergave-instellingen van uw projector aanpassen. Het menu Foto biedt de volgende opties:



HELDERHEID—Gebruik \odot en \ominus om de helderheid van het beeld aan te passen.

CONTRAST—Gebruik \odot en \ominus om het beeldschermcontrast aan te passen.

KLEURTEMP.—Hiermee kunt u de kleurtemperatuur aanpassen. Het scherm lijkt koeler bij hogere kleurtemperaturen en warmer bij lagere kleurtemperaturen.

KLEUR AANP.—Hiermee kunt u de rode, groen en blauwe kleuren handmatig aanpassen.

Wanneer u de waarden in het menu **Kleur aanp.** aanpast, wordt de aangepaste stand geactiveerd. De waarden worden opgeslagen in de Aangepaste stand.

VERZADIGING—Hiermee kunt u de videobron aanpassen van zwart-wit tot volledig verzadigde kleuren. Druk op \odot om de hoeveelheid kleur in een afbeelding te verlagen en op \ominus om deze hoeveelheid te verhogen.

SCHERPTE—Hiermee kunt u de beeldscherpte aanpassen. Druk op \odot om de scherpte te verlagen en op \ominus om de scherpte te verhogen.

TINT—Druk op \odot om de hoeveelheid groen in een afbeelding te verhogen en op \ominus om de hoeveelheid rood in de afbeelding te verhogen (kan alleen voor NTSC worden geselecteerd).

WEERGAVE (in PC-stand)

Met het menu **Weergave** kunt u de weergave-instellingen van uw projector aanpassen. Het menu **Foto** biedt de volgende opties:

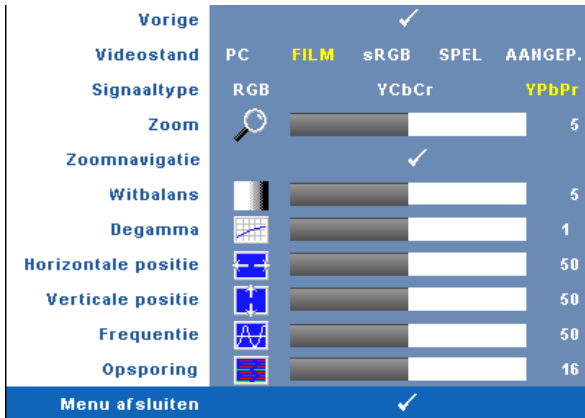

VIDEOSTAND—Hiermee kunt u de weergavestand van de projector optimaliseren.

PC, Film, sRGB (biedt nauwkeurigere kleurweergave), Spel en Aangep. (geef uw voorkeursinstellingen op). Als u de instellingen voor **Witbalans** of **Degamma** aanpast, schakelt de projector automatisch over op **Aangep.**



OPMERKING: Als u de instellingen voor **Witbalans** of **Degamma** aanpast, schakelt de projector automatisch over op **Aangep.**

SIGNAALTYPE—Hiermee kunt u handmatig het signaaltype RGB, YCbCR of YPbPr selecteren.

ZOOM—Druk op om een beeld maximaal 4 keer te vergroten op het projectiescherm en druk op om het ingezoomde beeld te verkleinen.

ZOOMNAVIGATIE—Druk op om te navigeren op het projectiescherm.

WITBALANS—Stel de waarde in op 0 om de reproductie van de kleur te maximaliseren en op 10 om de helderheid te maximaliseren.

DEGAMMA—Hiermee kunt u kiezen uit 4 vooraf ingestelde waarden (1, 2, 3, 4) om de kleurprestaties van het beeld te wijzigen.

HORIZONTALE POSITIE—Druk op om het beeld naar links te verplaatsen en op om het naar rechts te verplaatsen.

VERTICALE POSITIE—Druk op om het beeld omlaag te verplaatsen en om het omhoog te verplaatsen.

FREQUENTIE—Hiermee kunt u de klokkrequentie van de weergavegegevens wijzigen in overeenstemming met de frequentie van de grafische kaart van uw computer. Als u een verticale knipperende golf ziet, gebruik dan **Frequentie** om de balken te minimaliseren. Dit is een onnauwkeurige aanpassing.

OPSPORING—Hiermee kunt u de fase van het beeldscherm signaal synchroniseren met deze van de grafische kaart. Als u een onstabiel of flikkerend beeld hebt, gebruik dan de functie **Opsporing** om dit te corrigeren. Dit is een nauwkeurige aanpassing.

WEERGAVE (in videostand)

Met het menu **Weergave** kunt u de weergave-instellingen van uw projector aanpassen. Het menu **Foto** biedt de volgende opties:

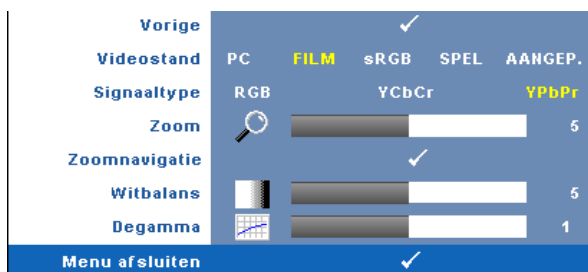

VIDEOSTAND—Hiermee kunt u de weergavestand van de projector optimaliseren.

PC, **Film**, **sRGB** (biedt nauwkeurigere kleurweergave), **Spel** en **Aangep.** (geef uw voorkeursinstellingen op). Als u de instellingen voor **Witbalans** of **Degamma** aanpast, schakelt de projector automatisch over op **Aangep.**



OPMERKING: Als u de instellingen voor **Witbalans** of **Degamma** aanpast, schakelt de projector automatisch over op **Aangep.**

SIGNAALTYPE—Selecteert handmatig het signaaltype RGB, YCbCR of YPbPr.

ZOOM—Druk op \odot om een beeld maximaal 4 keer te vergroten op het projectiescherm en druk op \ominus om het ingezoomde beeld te verkleinen.

ZOOMNAVIGATIE—Druk op \odot \ominus \wedge \vee om te navigeren op het projectiescherm.

WITBALANS—Stel de waarde in op 0 om de reproductie van de kleur te maximaliseren en op 10 om de helderheid te maximaliseren.

DEGAMMA—Hiermee kunt u kiezen uit 4 vooraf ingestelde waarden (1, 2, 3, 4) om de kleurprestaties van het beeld te wijzigen.

LAMP

Met het menu **Lamp** kunt u de weergave-instellingen van uw projector aanpassen. Het menu Foto biedt de volgende opties:

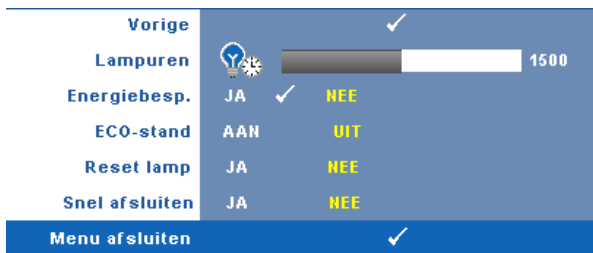

LAMPUREN—Geeft de werkuren weer sinds de timer van de lamp opnieuw is ingesteld.

ENERGIEBESP.—Selecteer **Ja** om de vertragsduur voor de energiebesparing te selecteren. De vertragsduur is de duur die uw projector moet wachten terwijl er geen signaaluitvoer is. De vertragsduur is standaard ingesteld op 120 minuten. U kunt dit instellen op 5, 15, 30, 45, 60 of 120 minuten.

Als er tijdens de vertragsduur geen signaal wordt gedetecteerd, schakelt de projector de lamp uit en gaat deze naar de spaarstand. Als een ingangssignaal wordt gedetecteerd terwijl de projector in de energiebesparingsmodus is, wordt de projector automatisch ingeschakeld. Als er geen invoersignaal wordt gedetecteerd binnen twee uur, gaat de projector van de spaarstand naar de uitgeschakelde stand. Druk op de voedingsknop om de projector in te schakelen.

ECO-STAND—Selecteer **Aan** om de projector te gebruiken met een laag verbruik (216 watt) zodat de levensduur van de lamp mogelijk wordt verlengd, het toestel stiller werkt en de lichtuitvoer op het scherm wordt gedimd. Selecteer **Uit** om met een normaal stroomniveau te werken (256 watt).

RESET LAMP—Als u een nieuwe lamp hebt geïnstalleerd, selecteert u **Ja** om de lamptimer opnieuw in te stellen.

SNEL AFSLUITEN—Selecteer **Ja** om de projector uit te schakelen met één druk op de voedingsknop. Met deze functie kan de projector snel worden uitgeschakeld met een versnelde ventilatorsnelheid. Tijdens het snel uitschakelen zal de akoestische ruis iets luider zijn dan verwacht.



OPMERKING: Als Snel uitschakelen is ingeschakeld, zult u iets meer akoestische ruis horen tijdens het uitschakelen.

TAAL

In het menu Taal kunt u de taal voor het OSD instellen.



OVERIGE

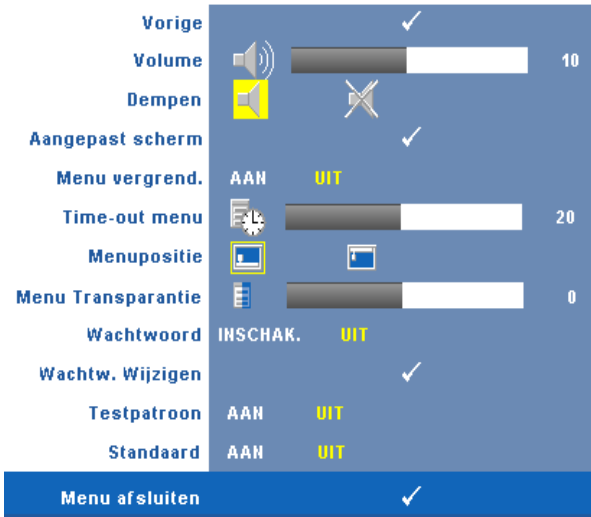

VOLUME—Druk op ◀ en ▶ om het volume te verlagen/verhogen.

DEMPEN—Hiermee kunt u het geluid in/uitschakelen.

AANGEPAST SCHERM—Druk op **Enter** om het menu **Aangepast scherm** weer te geven. Selecteer **JA** om het schermbeeld op te nemen als **Mijn aangepast logo**. Dit scherm vervangt alle originele schermen met het Dell-logo. U kunt het standaardscherm herstellen door **Dell-logo** te selecteren in het pop-upschermb.



OPMERKING: Om een volledig beeld op te nemen, moet u ervoor zorgen dat het invoersignaal dat met de projector is verbonden een resolutie van 1280x800 heeft.

MENU VERGRENDE.—Selecteer **Aan** om de optie **Menu vergrend.** in te schakelen en het OSD-menu te verbergen. Selecteer **UIT** om de optie **Menu vergrend.** uit te schakelen en het OSD-menu weer te geven.



OPMERKING: Als het OSD verdwijnt terwijl u **Menu vergrend.** uitschakelt, houdt u de knop **Menu** op het bedieningspaneel van de projector gedurende 15 minuten ingedrukt en schakel vervolgens de functie uit.

TIME-OUT MENU—Hiermee kunt u de tijd aanpassen voor **Time-out OSD**. Het OSD verdwijnt standaard na 30 seconden inactiviteit.

MENUPOSITIE—Hiermee kunt u de positie van het OSD-menu op het scherm selecteren.

MENUTRANSPARANTIE—Hiermee kunt u het transparantieniveau van de OSD-achtergrond wijzigen.

WACHTWOORD—Hiermee kunt u de projector met een wachtwoord beveiligen. Met dit beveiligingshulpmiddel kunt u verschillende toegangsbeperkingen opleggen om uw privacy te beschermen en te verhinderen dat anderen met uw projector knoeien. Dit betekent dat de projector niet kan worden gebruikt als het apparaat zonder de nodige machtiging wordt gebruikt. Deze functie werkt dus ook tegelijk als een antidiefstalsysteem.

Selecteer **Ann** om de wachtwoordbeveiliging in te schakelen. Het scherm met de melding **Voer het wachtwoord in** verschijnt met de vraag een wachtwoord in te voeren wanneer de projector de volgende keer wordt ingeschakeld. Selecteer **Uit** om de wachtwoordbeveiliging uit te schakelen.

 **OPMERKING:** De wachtwoordbeveiliging is standaard uitgeschakeld. Als u deze functie inschakelt, wordt u gevraagd een projectorwachtwoord in te voeren nadat u de projector hebt ingeschakeld.

Aanvraag 1ste maal wachtwoord invoeren:

- a Ga naar het menu **Overige**, druk op **Enter** en selecteer vervolgens **Wachtwoord**. Selecteer de wachtwoordinstelling **INSCHAK.**.



- b Wanneer u de wachtwoordfunctie inschakelt, verschijnt een scherm voor het invoeren van tekens. Typ een 4-cijferig getal in op het scherm en druk op de knop **Enter**.



- c Voer het wachtwoord opnieuw in om het te bevestigen.
- d Als de wachtwoordcontrole is gelukt, kunt u het gebruik van de functies en zijn hulpmiddelen hervatten.

Als u een verkeerd wachtwoord hebt ingevoerd, krijgt u nog 2 kansen. Na drie ongeldige pogingen wordt de projector automatisch uitgeschakeld.



OPMERKING: Als u uw wachtwoord vergeten bent, moet u contact opnemen met DELL™ of een bevoegde onderhoudsdienst.

Om de wachtwoordfunctie te annuleren, selecteert u **Uit** en voert u het wachtwoord in om de functie uit te schakelen.

Typ het wachtwoord.

Wachtwoord (code 4 tekens): X X X X

A	B	C	D	E	F	G	H	I	J
K	L	M	N	O	P	Q	R	S	T
U	V	W	X	Y	Z	0	1	2	3
4	5	6	7	8	9	←	Enter	Afsluiten	

PPID CH-0C2726 70641-46B-0208 Bevestigen

WACHTW. WIJZIGEN—Typ het originele wachtwoord, voer vervolgens het nieuwe wachtwoord in en bevestig het nieuwe wachtwoord opnieuw.

Typ het originele wachtwoord.

Wachtwoord (code 4 tekens): X X X X

A	B	C	D	E	F	G	H	I	J
K	L	M	N	O	P	Q	R	S	T
U	V	W	X	Y	Z	0	1	2	3
4	5	6	7	8	9	←	Enter	Afsluiten	



PPID CH-0C2726 70641-46B-0208 Bevestigen





TESTPATROON—Selecteer **Aan** om het ingebouwde **testpatroon** voor de zelftest van de scherpstelling en de resolutie te activeren. Selecteer **Uit** om de functie uit te schakelen.

STANDAARD—Selecteer **Aan** om de projector opnieuw in te stellen naar de standaardwaarden. Het opnieuw instellen van de items omvat zowel de instellingen van computerbronnen als die van videobronnen.

Problemen met uw Projector Oplossen

Als u problemen ondervindt met uw projector, raadpleeg dan de volgende tips voor het oplossen van problemen. Neem contact op met Dell™ als het probleem zich blijft voordoen. Zie Contact opnemen met Dell op pagina 47.

Probleem	Mogelijke Oplossing
Er verschijnt geen beeld op het scherm	<ul style="list-style-type: none">• Controleer of de lenskap verwijderd is en of de projector is ingeschakeld.• Controleer of de externe grafische poort is ingeschakeld. Als u een draagbare computer van Dell™ gebruikt, druk dan op   (Fn+F8). Raadpleeg voor andere computers de respectieve documentatie.• Controleer of alle kabels stevig zijn aangesloten. Zie Uw Projector Aansluiten op pagina 7.• Controleer of de pinnen van de aansluitingen niet zijn verbogen of gebroken.• Controleer of de lamp veilig en correct is geïnstalleerd (zie De Lamp Vervangen op pagina 41).• Gebruik Testpatroon in het menu Overige. (zie Overige op pagina 47). Controleer of de kleuren van het testpatroon correct zijn.

Probleem (vervolg)	Mogelijke Oplossing (vervolg)
Gedeeltelijk, rollend of onjuist weergegeven beeld	<p>1 Druk op de knop Automatisch aanpassen op de afstandsbediening of op het bedieningspaneel.</p> <p>2 Als u een draagbare computer van Dell™ gebruikt, stel dan de resolutie van de computer in op WXGA (1280 x 800) of XGA (1024 x 768):</p> <ul style="list-style-type: none"> a Klik met de rechtermuisknop op een ongebruikt gedeelte van het bureaublad van Windows, klik op Eigenschappen en selecteer vervolgens het tabblad Instellingen. b Controleer of de instelling voor de externe beeldscherm-poort is ingesteld op 1280 x 800 of 1024 x 768 pixels. c Druk op   (Fn+F8).
Als u problemen ondervindt met het aanpassen van de resolutie of als uw beeldscherm vastloopt, start dan alle apparatuur en de projector opnieuw op.	<p>Als u geen draagbare computer van Dell™ gebruikt, raadpleeg dan de documentatie van uw computer.</p>
Het scherm geeft uw presentatie niet weer.	<p>Als u een draagbare computer van Dell gebruikt, druk dan op   (Fn+F8).</p>
Beeld is instabiel of flikkert	<p>Pas het opsporen aan in het OSD-submenu Weergave (alleen in pc-modus, zie Opsporen op pagina 31).</p>
Het beeld vertoont een verticale flikkerende balk.	<p>Pas de frequentie aan in het OSD-submenu Weergave (alleen in pc-modus, zie Frequentie op pagina 31).</p>

Probleem (vervolg)	Mogelijke Oplossing (vervolg)
De beeldkleur is onjuist	<ul style="list-style-type: none"> • Als het scherm de verkeerde signaaluitvoer ontvangt van de grafische kaart, stelt u het signaaltype in op RGB op het tabblad Weergave van het OSD-menu. • Gebruik Testpatroon in het menu Overige. Controleer of de kleuren van het testpatroon correct zijn.
Beeld is niet scherpgesteld	<ol style="list-style-type: none"> 1 Stel de scherpstelling op de projectorlens bij. 2 Controleer of het projectiescherm op de vereiste afstand van de projector is geplaatst. (1 m tot 12 m).
Het beeld wordt uitgerekt wanneer 16:9 DVD wordt weergegeven.	<p>De projector detecteert automatisch het formaat van het invoersignaal. De beeldverhouding van het geprojecteerde beeld wordt behouden in overeenstemming met het formaat van het invoersignaal met een Originele instelling.</p> <p>Als het beeld nog steeds uitgerekt is, pas dan de hoogte-breedteverhouding aan in het OSD-menu Instellen.</p>
Het beeld is omgedraaid	Selecteer Instelling in het OSD en pas de projectiemodus aan.
Lamp is opgebrand of maakt een knallend geluid	Als de lamp het einde van zijn levensduur bereikt, kan deze opbranden of een luid knallend geluid maken. In een dergelijke situatie, wordt de projector niet opnieuw ingeschakeld. Zie De Lamp Vervangen op pagina 41 om de lamp te vervangen.
Het lampje van LAMP is effen oranje	Als het lampje voor LAMP oranje blijft, dient u de lamp te vervangen.

Probleem (vervolg)	Mogelijke Oplossing (vervolg)
Het lampje van LAMP knippert oranje	<p>Als het lampje LAMP en het Voedingslampje knipperen oranje, de lampaandrijving is defect en de projector wordt automatisch uitgeschakeld.</p> <p>Als het lampje voor LAMP oranje knippert en het voedingslampje stabiel blauw is, betekent dit een fout met het kleurenwiel en wordt de projector automatisch uitgeschakeld.</p> <p>Koppel de voedingskabel los en schakel het beeldscherm na 3 minuten opnieuw in. Neem contact op met Dell™ als dit probleem zich blijft voordoen (Contact opnemen met Dell op pagina 47).</p>
Het lampje van TEMP is stabiel oranje	De projector is oververhit. Het scherm wordt automatisch uitgeschakeld. Schakel het scherm opnieuw in nadat de projector is afgekoeld. Neem contact op met Dell™ als het probleem zich blijft voordoen. (Contact opnemen met Dell op pagina 47).
Het lampje van TEMP is effen oranje	Een ventilator van de projector is defect en de projector wordt automatisch uitgeschakeld. Neem contact op met Dell™ als het probleem zich blijft voordoen. (Contact opnemen met Dell op pagina 47).
Het OSD verschijnt niet op het scherm	Probeer dit op te lossen door de knop Menu op het bedieningspaneel gedurende 15 seconden ingedrukt te houden om het OSD te ontgrendelen. Controleer de instelling Menu Vergrend. op pagina 34.
De afstandsbediening werkt niet vlot of werkt slechts binnen een zeer beperkt bereik	Het batterijvermogen kan laag zijn. Controleer of de LED-indicator van de afstandsbediening te zwak is. Plaats in dat geval een nieuwe CR2032-batterij.

De Lamp Vervangen

Het volgende bericht verschijnt op het scherm wanneer de projectorlamp het einde van de levensduur nadert en moet worden vervangen:

Lamp is approaching the end of its useful life in full power operation.
Replacement suggested. (De lamp nadert het einde van zijn nuttige
gebruiksduur op vol vermogen. Vervanging aanbevolen.)

www.dell.com/lamps



LET OP: Voordat u begint met een procedure van dit hoofdstuk, dient u de veiligheidsrichtlijnen op pagina 6 na te leven.

De lamp vervangen:

1 Schakel de projector uit en koppel de voedingskabel los.



LET OP: De lamp wordt zeer heet tijdens het gebruik. Probeer nooit de lamp te vervangen voordat de projector minstens 30 minuten is afgekoeld.

2 Laat de projector gedurende minstens 30 minuten afkoelen.

3 Maak de 2 schroeven die het lampdeksel vasthouden los en verwijder het deksel.

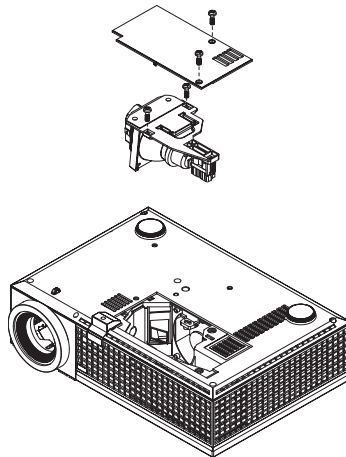

LET OP: Raak nooit de gloeipeer of het glas van de lamp aan. Projectorlampen zijn zeer breekbaar en kunnen uiteenspatten wanneer u deze aanraakt.



LET OP: Als de lamp uiteenspat, moet u alle gebroken stukjes uit de projector verwijderen en wegwerpen of recyclen in overeenstemming met de lokale of nationale wetgeving. Zie www.dell.com/hg voor meer informatie.

4 Maak de 2 schroeven die de lamp vasthouden los.

5 Trek de lamp omhoog met de metalen hendel.

6 Plaats een nieuwe lamp.



OPMERKING: Dell™ kan eisen dat de lampen die onder garantie worden vervangen, worden teruggestuurd naar Dell™. Zie Verwijderen van de lamp op pagina 42 voor meer informatie.

7 Maak de 2 schroeven die de lamp vasthouden vast.

8 Plaats het lampdeksel terug en maak de 2 schroeven vast.

9 Stel de gebruikstijd van de lamp opnieuw in (zie menu Lamp op pagina 32).



LET OP: Verwijderen van de lamp (alleen voor de Verenigde Staten)

 De lamp(en) in dit product bevatten kwik en moeten worden gerecycleerd of verwijderd volgens de lokale, regionale of nationale wetten. GA NAAR WWW.DELL.COM/HG VOOR MEER INFORMATIE OF NEEM CONTACT OP MET DE ELECTRONIC INDUSTRIES ALLIANCE OP WWW.EIAE.ORG. RAADPLEEG DE SITE WWW.LAMPRECYCLE.ORG VOOR SPECIFIEKE INFORMATIE OVER HET VERWIJDEREN VAN LAMPEN.

Specificaties

Lampklep	0,65" WXGA DMD type A, DarkChip™ 2
Helderheid	2500 ANSI-lumen (max.)
Contrastverhouding	1900:1 standaard (volledig aan/volledig uit)
Gelijkvormigheid	85% standaard (Japan standaard - JBMA)
Aantal pixels	1280 x 800 (WXGA)
Weergeefbare kleuren	16,7M kleuren
Snelheid kleurenwiel	2X
Projectie lens	F-Stop: F/ 2,44~2,58 Brandpuntsafstand, f=21,8~23,8 mm 1,1x handmatige zoomlens
Grootte projectiescherm	27,3-359,4 inch (diagonaal)
Projectie bereik	1,0 m~12 m (3,3~39,4 ft)
Videocompatibiliteit	Composiet Video / S-Video: NTSC (J, M, 4,43), PAL (B, D, G, H, I, M, N, Nc, 60), SECAM (B, D, G, K, K1, L) Component Video via VGA & DVI-D: 1080i/p, 720p, 576i/p, 480i/p
Voeding	Universeel AC90-264 50/60 Hz met PFC-ingang
Energieverbruik	256 watt in volledige modus, 216 watt in ecomodus
Audio	1 luidspreker, 8 watt RMS
Geluidsniveau	34 dB(A) modus volledig vermogen, 31 dB(A) energiebesparingsmodus
Gewicht	2,25 kg (4,95 lbs)
Afmetingen (B x H x D)	Extern 296,5 x 202 x 80,5 ± 1 mm (11,68 x 7,96 x 3,17 ± 0,04 inch)

Omgeving	<p>Bedrijfstemperatuur: 5°C - 35°C (41°F- 95°F) Vochtigheid: maximum 80%</p> <p>Opslagtemperatuur: 0°C tot 60°C (32°F tot 140°F) Vochtigheid: maximum 90%</p>
Voorschriften	FCC, CE, VCCI, UL, cUL, Nemko-GS, ICES-003, MIC, C-Tick, GOST, CCC, PSB, NOM, IRAM, SABS, CECP, SASO, PSE, eK
I/O-aansluitingen	<p>Voeding: Socket wisselstroomingang</p> <p>Computeringang: twee D-sub-aansluitingen voor analoog/component, HDTV-invoersignalen</p> <p>Computeruitgang: één 15-pins D-sub</p> <p>Video-ingang: één composiet video RCA en één S-video</p> <p>Audio-ingang één telefoonstekker (diameter 3,5 mm)</p> <p>Audio-uitgang: één telefoonstekker (diameter 3,5 mm)</p> <p>USB-poort: één USB-slave voor ondersteuning externe bediening</p> <p>Eén mini-DIN RS232 voor bekabelde afstandsbediening vanaf de pc</p> <p>DVI-D-ingang: één DVI-D-aansluiting voor DVI-D-sigitaal (HDCP-compatibel).</p>
Lamp	200 watt 3.000-urenlamp, door gebruiker vervangbaar (tot 4.000 uur in energiebesparingsmodus)



OPMERKING: De feitelijke gebruiksduur van een projectielamp kan verschillen, afhankelijk van de werkomstandigheden en de manier van gebruik. Als een projector onder moeilijke omstandigheden wordt gebruikt, zoals een heel stoffige omgeving, bij hoge temperaturen en door plotseling uitschakelen, kan dit de levensduur van de lamp verkorten of zelfs een defecte lamp opleveren. De opgegeven levensduur van de lampen voor Dell-projectoren is afgeleid van de gebruikelijke tijd onder normale omstandigheden, voor gemiddeld ruim 50% van de gebruikers, waarin het helderheidsniveau terugloopt tot ongeveer 50%. Dit betekent niet dat de lamp dan geen licht meer geeft.

Toewijzing RS232-pin

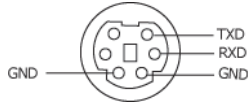

RS232-protocol

- Communicatie-instellingen

Aansluitingsinstellingen	Waarde
Baudsnelheid:	19200
Gegevensbits:	8
Pariteit	Geen
Stopbits	1

- Opmachttypes

Om het OSD-menu te openen en de instellingen aan te passen.

- Syntaxis voor besturingsopdrachten (van pc naar projector)

[H][AC][SoP][CRC][ID][SoM][COMMAND]

[H][AC][SoP][CRC][ID][SoM][COMMAND][Waarde]

- Voorbeeld: Opdracht INSCHAKELEN (lage bytes eerst verzenden)

--> 0xBE, 0xEF, 0x10, 0x05, 0x00, 0xC6, 0xFF, 0x11, 0x11, 0x01, 0x00, 0x01

- Lijst met besturingsopdrachten

De laatste RS232-code kunt u weergeven via de ondersteuningswebsite van Dell op: support.dell.com.

Compatibiliteitsmodi (Analoog/Digitaal)

Resolutie	V. Frequentie (Hz)	H. Frequentie (KHz)
640X480	59,9	31,5
640X480	75	37,5
640X480	85	43,3
720X400	70,1	31,5
720X400	85	37,9
800X600	60,3	37,9
800X600	75	46,9
800X600	85,1	53,7
848X480	60	31
1024X768	60	48,4
1024X768	75	60
1024X768	85	68,7
1280X720	59,9	44,8
1280X768	59,9	47,8
1280X800	59,8	49,7
1280X1024	60	64
1280X1024	75	80
1280X1024	85	91,1
1360X768	60	47,7
1400X1050	60	65,3
1440X900	59,9	55,9
1680X1050	60	65,3
1600X1200	60	75

Contact opnemen met Dell

Klanten in de Verenigde Staten, kunnen het nummer 800-WWW-DELL (800-999-3355) bellen.



OPMERKING: Als u geen actieve internetverbinding hebt, kunt u de contactgegevens vinden op uw aankoopfactuur, de leveringsnota, de rekening of in de productcatalogus van Dell.

Dell biedt meerdere opties voor online en telefonische ondersteuning en service. De beschikbaarheid verschilt afhankelijk van het land en het product en sommige services zijn mogelijk niet beschikbaar in uw regio. Om contact op te nemen met Dell met betrekking tot de verkoop, technische ondersteuning of klantendienst:

- 1 Bezoek support.dell.com.
- 2 Controleer uw land of regio in het vervolgkeuzemenu **Choose A Country/Region** (Een land/regio kiezen) onderaan op de pagina.
- 3 Klik links op de pagina op **Contact Us** (Contact opnemen met ons).
- 4 Selecteer de koppeling van de geschikte service of ondersteuning voor uw behoeften.
- 5 Selecteer de voor u geschikte methode om contact op te nemen met Dell.

Bijlage: Woordenlijst

ANSI lumen—Een standaard voor het meten van de helderheid. Deze waarde wordt berekend door een vierkante meter van een beeld in negen gelijke rechthoeken te splitsen, de waarde van de lux-lezing (of helderheid) in het midden van elke rechthoek te meten en vervolgens een gemiddelde te maken van deze negen punten.

Beeldverhouding—De populairste hoogte-breedteverhouding is 4:3 (4 bij 3). De eerste televisie- en computervideoformaten hebben een hoogte-breedteverhouding van 4:3. Dit betekent dat de breedte van het beeld $\frac{4}{3}$ is van de hoogte.

Helderheid—De hoeveelheid licht die van een beeld, een projectiebeeld of een projectieapparaat wordt uitgezonden. De helderheid van de projector wordt gemeten in ANSI-lumen.

Kleurtemperatuur—het uitzicht van de kleur van wit licht. Een lage kleurtemperatuur impliceert een warmer licht (meer geel/rood) terwijl een hoge kleurtemperatuur een kouder licht (meer blauw) impliceert. De standaardeenheid voor de kleurtemperatuur is Kelvin (K).

Component Video—Een methode om kwaliteitsvideo te leveren in een formaat dat bestaat uit het luminantiesignaal en twee afzonderlijke chrominantiesignalen die worden gedefinieerd als Y'Pb'Pr' voor analoge componenten en Y'Cb'Cr' voor digitale componenten. Component video is beschikbaar op DVD-spelers.

Composiet Video — Een videosignaal dat luma (helderheid), chroma (kleur), burst (kleurreferentie) en sync (horizontale en verticale synchronisatiesignalen) combineert in een signaalgolfvorm die wordt gedragen via één draadpaar. Er zijn drie soorten formaten: NTSC, PAL en SECAM.

Gecomprimeerde resolutie—Als de invoerbeelden een hogere resolutie hebben dan de oorspronkelijke resolutie van de projector, wordt het resulterende beeld geschaald volgens de oorspronkelijke resolutie van de projector. De aard van de compressie in een digitaal apparaat betekent dat een deel van de beeldinhoud verloren is.

Contrastverhouding—Het bereik van lichte en donkere waarden in een beeld, of de verhouding tussen hun maximum- en minimumwaarden. Om deze verhouding te meten worden door de projectiesector twee methoden gebruikt:

- 1 *Volledig aan/uit* - meet de verhouding van de lichtuitvoer van een volledig wit beeld (volledig aan) en de lichtuitvoer van een volledig zwart beeld (volledig uit).
- 2 *ANSI* - meet een patroon van 16 afwisselende zwarte en witte rechthoeken. De gemiddelde lichtuitvoer van de witte rechthoeken wordt gedeeld door de gemiddelde lichtuitvoer van de zwarte rechthoeken om de ANSI-contrastverhouding te bepalen.

Volledig aan/uit contrast is altijd groter dan het ANSI-contrast voor dezelfde projector.

dB— decibel—Een eenheid die wordt gebruikt om het relatieve verschil, doorgaans tussen twee akoestische of elektrische signalen, uit te drukken in vermogen of intensiteit. Dit is gelijk aan het tienvoud van het gemeenschappelijke logaritme van de verhouding tussen de twee niveaus.

Diagonaal scherm— Een methode om de grootte van een scherm of een geprojecteerd beeld te meten. Dit wordt gemeten van de ene hoek naar de tegenoverliggende hoek. Een scherm met een hoogte van 9ft. en een breedte van 12ft. heeft een diagonaal van 15ft. In dit document gaan we uit van de veronderstelling dat de diagonale afmetingen gelden voor de traditionele 4:3-verhouding van een computerbeeld zoals in het bovenstaande voorbeeld.

DLP®— Digital Light Processing™ (Digitale lichtverwerking)—Reflectieve beeldtechnologie die door Texas Instruments is ontwikkeld en gebruik maakt van kleine gemanipuleerde spiegels. Het licht dat door een kleurfilter passeert, wordt naar de DLP-spiegels gestuurd die de RGB-kleuren schikken in een beeld dat op het beeld wordt geprojecteerd, ook bekend als DMD.

DMD— digitaal Micro-Mirror Device (digitaal micro-spiegelapparaat)— Elke DMD bestaat uit duizenden kantelende, microscopische spiegels in een aluminiumlegering die op een verborgen draagvlak zijn gemonteerd.

DVI-D— Digital Visual Interface-Digital-aansluiting (Digitale visuele interface - Digitaal).

Brandpuntsafstand— De afstand van het oppervlak van een lens naar zijn brandpunt.

Frequentie— Dit is de snelheid van het herhalen van elektrische signalen in cycli per seconde. Wordt gemeten in Hz (Hertz).

HDCP— High-Bandwidth Digital Content Protection, is een specificatie die door Intel Corporation werd ontwikkeld om digitale audio/video te beschermen tegen het kopiëren via de DVI/HDMI-interface.

HDMI— High Definition Multimedia Interface, levert niet-gecomprimeerde, volledig digitale audio/videostromen.

Hz (Hertz) — eenheid van frequentie.

Trapeziumcorrectie — Een hulpmiddel dat de vervorming van een geprojecteerd beeld (doorgaans een effect met een brede bovenzijde en een smalle onderzijde) corrigeert. Dit is meestal te wijten aan een verkeerde hoek tussen de projector en het scherm.

Maximale afstand— De afstand van een scherm tot de projector kan de afstand zijn die nodig is om een beeld te projecteren dat bruikbaar (helder genoeg) is in een volledig verduisterde kamer.

Maximale beeldgrootte — Het grootste beeld dat een projector kan projecteren

in een verduisterde kamer. Dit is doorgaans beperkt door het focusbereik van de optische onderdelen.

Minimale afstand— De dichtst mogelijke positie waarop een projector een beeld kan scherpstellen op het scherm.

NTSC— National Television Standards Committee. De Noord-Amerikaanse standaard voor video en uitzendingen met een videoformaat van 525 lijnen aan 30 beelden per seconde.

PAL— Phase Alternating Line. Een Europese standaard voor video en uitzendingen met een videoformaat van 625 lijnen aan 25 beelden per seconde.

Beeld omkeren— Functie waarmee u het beeld horizontaal kunt spiegelen. Wanneer tekst, afbeeldingen, enz. worden gebruikt bij een normale voorwaartse projectie, worden ze achterwaarts weergegeven. Beeld omkeren wordt gebruikt voor projectie achteraan.

RGB— rood, groen, blauw— Wordt doorgaans gebruikt om een beeldscherm te beschrijven dat afzonderlijke signalen vereist voor elk van de drie kleuren.

S-Video—Een standaard voor videotransmissie die een 4 pin mini-DIN-aansluiting gebruikt om video-informatie te verzenden via twee signaalkabels met de naam luminantie (helderheid, Y) en chrominantie (kleur, C). S-Video wordt ook Y/C genoemd.

SECAM— Een Franse en internationale zendstandaard voor video en uitzendingen, nauw verwant met PAL maar met een andere methode voor het verzenden van kleurinformatie.

SVGA— Super Video Graphics Array— 800 x 600 pixels.

SXGA— Super Extended Graphics Array,—1280 x 1024 pixels.

UXGA— Ultra Extended Graphics Array—1600 x 1200 pixels.

VGA— Video Graphics Array—640 x 480 pixels.

WXGA— Wide Extended Graphics Array—1280 x 800 pixels.

XGA— Extended Video Graphics Array— 1024 x 768 pixels.

Zoomlens—Lens met een variabele brandpuntsafstand waarmee operator zijn beeld kan in- of uitzoomen om het kleiner of groter te maken.

Verhouding zoomlens— Is de verhouding tussen het kleinste en grootste beeld dat een lens kan projecteren vanaf een vaste afstand. Een zoomlensverhouding van 1.4:1 betekent bijvoorbeeld dat een beeld van 10 ft. zonder zoom een beeld van 14 ft. zou zijn bij volledige zoom.

Index

A

- Aansluitingspoorten
 - Aansluiting voedingskabel 7
 - Aansluiting voor de audio-ingang 7
 - Aansluiting voor de audio-uitgang 7
 - Composiet-video-aansluiting 7
 - DVI-D-ingang 7
 - Externe USB-aansluiting 7
 - RS232-aansluiting 7
 - Sleuf beveiligingskabel 7
 - S-video-aansluiting 7
 - VGA-A-ingang (D-sub) 7
 - VGA-A-uitgang (beeldscherm loop-through) 7
 - VGA-B-ingang (D-sub) 7
- Afstandsbediening 24
 - IR-ontvanger 22

B

- Bedieningspaneel 21

C

- Connecting the Projector
 - Power cord 11, 15
 - RS232 cable 11
- Contact opnemen met Dell 5, 22, 40

D

- De lamp vervangen 41
- De projector aansluiten
 - Aansluiten met een component-kabel 14, 15
 - Aansluiten met een composiet-kabel 13
 - Aansluiten met een HDMI-kabel 15
 - Aansluiten met een S-videokabel 12
 - Aansluiten op een computer met een RS232-kabel 10
 - Composiet videokabel 13
 - DVI-D-adapter 16
 - HDMI-kabel 16
 - Op de computer 8, 9
 - RS232-kabel 10
 - S-videokabel 12
 - USB naar USB-kabel 8, 9
 - VGA- naar VGA-kabel 8, 9
 - VGA-naar-YPbPr-kabel 14
 - Voedingskabel 8, 9, 10, 12, 13, 14, 16
 - YPbPr-naar-VGA-kabel 15
 - YPbPr-naar-YPbPr-kabel 15
- De projector in-/uitschakelen
 - De projector inschakelen 17
 - De projector uitschakelen 17
- De zoom en de focus van de projector aanpassen 19

Scherpstelring 19

Zoomring 19

Dell

contact opnemen 47

H

Het geprojecteerde beeld aanpassen 18

de projector verlagen

Afstelbare voet 18

Regelknop voor de voetjes
18

Regelwiel voor kantelhoek
18

De projectorhoogte regelen 18

Hoofdeenheid 6

Bedieningspaneel 6

IR-ontvanger 6

Lens 6

Regelknop voor de voetjes 6

Scherpstelring 6

Zoomring 6

O

ondersteuning

contact opnemen met Dell 47

OSD 25

Auto aanpassen 27

Foto (in pc-stand) 28

Foto (in videostand) 29

Hoofdmenu 26

Instelling 27

Invoerselectie 26

Lamp 32

Overige 34

Taal 33

Weergave (in pc-stand) 30

Weergave (in videostand) 31

P

Problemen oplossen 37

Contact opnemen met Dell 37

S

Specificaties

Aantal pixels 43

Afmetingen 43

Audio 43

Compatibiliteitsmodi 46

Contrastverhouding 43

Elektrische Voeding 43

Energieverbruik 43

Gelijkvormigheid 43

Geluidsniveau 43

Gewicht 43

Grootte projectiescherm 43

Helderheid 43

I/O-aansluitingen 44

Lamp 43

Lampklep 43

Omgevings- 44

Projectiebereik 43

Projectielens 43

RS232-protocol 45

Snelheid kleurenwiel 43

Videocompatibiliteit 43

Voorschriften 44

Weergeefbare kleuren 43

T

telefoonnummers 47